

Промышленные автоматические выключатели ETIBREAK EB2S

Применение - Промышленные автоматические выключатели применяются для защиты кабелей, питающих линий, двигателей и другого электротехнического оборудования от воздействия токов короткого замыкания и перегрузки.

Технические характеристики:

Типовые размеры ETIBREAK 2S	160 & 250
Номинальный ток	16 - 250А
Количество полюсов	3, 4
Импульсное напряжение изоляции U_{imp}	8 kV
Номинальное напряжение изоляции U_i	690 & 800 V
Отключающая способность I_{cu}	16 ÷ 40 kA
Соответствие стандартам	IEC 60947-2, EN 60947-2

ETIBREAK EB2S 160A

Особенности:

- компактные габаритные размеры;
- система прямого привода;
- ограничение тока короткого замыкания путем быстрого гашения дуги;
- минимальное время гашения дуги за счет специальной конструкции контактной группы;
- регулировка тепловой и электромагнитной защиты;
- возможность подключения кабельных наконечников;
- установка на монтажную панель;
- возможность установки на шину TH 35 (только для габарита ETIBREAK2S160);
- высокий уровень напряжения: до 690V AC и 250V DC (только для АВ с термомангнитной защитой);
- универсальные дополнительные аксессуары для всех габаритов серии ETIBREAK 2S;

ETIBREAK

ETIBREAK EB2S 160 LF 3p/4p 16kA (с фиксированными настройками защит)

I_n (A)	Тепловая защита	Электромагнитная защита	I_{cu}/I_{cs} 400V (kA)	3 полюса			4 полюса			Н.У. (шт.)
				Тип	Код	Вес (кг)	Тип	Код	Вес (кг)	
16	фиксированная	16/8	16/8	EB2S 160/3LF 16A 3p	4671801	0,80	EB2S 160/4LF 16A 4p	4671814	1,00	1
20				EB2S 160/3LF 20A 3p	4671802	0,80	EB2S 160/4LF 20A 4p	4671815	1,00	1
25				EB2S 160/3LF 25A 3p	4671803	0,80	EB2S 160/4LF 25A 4p	4671816	1,00	1
32				EB2S 160/3LF 32A 3p	4671804	0,80	EB2S 160/4LF 32A 4p	4671817	1,00	1
40				EB2S 160/3LF 40A 3p	4671805	0,80	EB2S 160/4LF 40A 4p	4671818	1,00	1
50				EB2S 160/3LF 50A 3p	4671806	0,80	EB2S 160/4LF 50A 4p	4671819	1,00	1
63				EB2S 160/3LF 63A 3p	4671807	0,80	EB2S 160/4LF 63A 4p	4671820	1,00	1
80				EB2S 160/3LF 80A 3p	4671808	0,80	EB2S 160/4LF 80A 4p	4671821	1,00	1
100				EB2S 160/3LF 100A 3p	4671809	0,80	EB2S 160/4LF 100A 4p	4671822	1,00	1
125				EB2S 160/3LF 125A 3p	4671810	0,80	EB2S 160/4LF 125A 4p	4671823	1,00	1
160				EB2S 160/3LF 160A 3p	4671811	0,80	EB2S 160/4LF 160A 4p	4671824	1,00	1

ETIBREAK EB2S 160 SF 3p/4p 25kA (с фиксированными настройками защит)

I_n (A)	Тепловая защита	Электромагнитная защита	I_{cu}/I_{cs} 400V (kA)	3 полюса			4 полюса			Н.У. (шт.)
				Тип	Код	Вес (кг)	Тип	Код	Вес (кг)	
16	фиксированная	25/13	25/13	EB2S 160/3SF 16A 3p	4671827	0,80	EB2S 160/4SF 16A 4p	4671840	1,00	1
20				EB2S 160/3SF 20A 3p	4671828	0,80	EB2S 160/4SF 20A 4p	4671841	1,00	1
25				EB2S 160/3SF 25A 3p	4671829	0,80	EB2S 160/4SF 25A 4p	4671842	1,00	1
32				EB2S 160/3SF 32A 3p	4671830	0,80	EB2S 160/4SF 32A 4p	4671843	1,00	1
40				EB2S 160/3SF 40A 3p	4671831	0,80	EB2S 160/4SF 40A 4p	4671844	1,00	1
50				EB2S 160/3SF 50A 3p	4671832	0,80	EB2S 160/4SF 50A 4p	4671845	1,00	1
63				EB2S 160/3SF 63A 3p	4671833	0,80	EB2S 160/4SF 63A 4p	4671846	1,00	1
80				EB2S 160/3SF 80A 3p	4671834	0,80	EB2S 160/4SF 80A 4p	4671847	1,00	1
100				EB2S 160/3SF 100A 3p	4671835	0,80	EB2S 160/4SF 100A 4p	4671848	1,00	1
125				EB2S 160/3SF 125A 3p	4671836	0,80	EB2S 160/4SF 125A 4p	4671849	1,00	1
160				EB2S 160/3SF 160A 3p	4671837	0,80	EB2S 160/4SF 160A 4p	4671850	1,00	1

ETIBREAK EB2S 160 HF 3p/4p 40 kA (с фиксированными настройками защит)

I_n (A)	Тепловая защита	Электромагнитная защита	I_{cu}/I_{cs} 400V (kA)	3 полюса			4 полюса			Н.У. (шт.)
				Тип	Код	Вес (кг)	Тип	Код	Вес (кг)	
16	фиксированная	40/20	40/20	EB2S 160/3HF 16A 3p	4671853	0,80	EB2S 160/4HF 16A 4p	4671866	1,00	1
20				EB2S 160/3HF 20A 3p	4671854	0,80	EB2S 160/4HF 20A 4p	4671867	1,00	1
25				EB2S 160/3HF 25A 3p	4671855	0,80	EB2S 160/4HF 25A 4p	4671868	1,00	1
32				EB2S 160/3HF 32A 3p	4671856	0,80	EB2S 160/4HF 32A 4p	4671869	1,00	1
40				EB2S 160/3HF 40A 3p	4671857	0,80	EB2S 160/4HF 40A 4p	4671870	1,00	1
50				EB2S 160/3HF 50A 3p	4671858	0,80	EB2S 160/4HF 50A 4p	4671871	1,00	1
63				EB2S 160/3HF 63A 3p	4671859	0,80	EB2S 160/4HF 63A 4p	4671872	1,00	1
80				EB2S 160/3HF 80A 3p	4671860	0,80	EB2S 160/4HF 80A 4p	4671873	1,00	1
100				EB2S 160/3HF 100A 3p	4671861	0,80	EB2S 160/4HF 100A 4p	4671874	1,00	1
125				EB2S 160/3HF 125A 3p	4671862	0,80	EB2S 160/4HF 125A 4p	4671875	1,00	1



Архангельск (8182)63-90-72
Астана (7172)727-132
Астрахань (8512)99-46-04
Барнаул (3852)73-04-60
Белгород (4722)40-23-64
Брянск (4832)59-03-52
Владивосток (423)249-28-31
Волгоград (844)278-03-48
Вологда (8172)26-41-59
Воронеж (473)204-51-73
Екатеринбург (343)384-55-89

Иваново (4932)77-34-06
Ижевск (3412)26-03-58
Казань (843)206-01-48
Калининград (4012)72-03-81
Калуга (4842)92-23-67
Кемерово (3842)65-04-62
Киров (8332)68-02-04
Краснодар (861)203-40-90
Красноярск (391)204-63-61
Курск (4712)77-13-04
Липецк (4742)52-20-81

Магнитогорск (3519)55-03-13
Москва (495)268-04-70
Мурманск (8152)59-64-93
Набережные Челны (8552)20-53-41
Нижний Новгород (831)429-08-12
Новокузнецк (3843)20-46-81
Новосибирск (383)227-86-73
Омск (3812)21-46-40
Орел (4862)44-53-42
Оренбург (3532)37-68-04
Пенза (8412)22-31-16

Пермь (342)205-81-47
Ростов-на-Дону (863)308-18-15
Рязань (4912)46-61-64
Самара (846)206-03-16
Санкт-Петербург (812)309-46-40
Саратов (845)249-38-78
Севастополь (8692)22-31-93
Симферополь (3652)67-13-56
Смоленск (4812)29-41-54
Сочи (862)225-72-31
Ставрополь (8652)20-65-13

Сургут (3462)77-98-35
Тверь (4822)63-31-35
Томск (3822)98-41-53
Тула (4872)74-02-29
Тюмень (3452)66-21-18
Ульяновск (8422)24-23-59
Уфа (347)229-48-12
Хабаровск (4212)92-98-04
Челябинск (351)202-03-61
Череповец (8202)49-02-64
Ярославль (4852)69-52-93

Киргизия (996)312-96-26-47 Казахстан (772)734-952-31 Таджикистан (992)427-82-92-69

<http://eti.nt-rt.ru/> || edt@nt-rt.ru

ETIBREAK EB2S 160 LA 3p 16kA (с настраиваемой тепловой и фиксир. электромагнитной защитой)

Тип	I_n (A)	Количество полюсов	Код	I_{cu}/I_{cs} 400V (kA)	Тепловая защита	Электромагнитная защита (A)	Вес (кг)	Упаковка (шт.)
EB2S 160/3LA 25A 3p	25	3	4671879	16/8	0,63-1x I_n	фиксированная	0,80	1
EB2S 160/3LA 40A 3p	40		4671880				0,80	1
EB2S 160/3LA 63A 3p	63		4671881				0,80	1
EB2S 160/3LA 80A 3p	80		4671882				0,80	1
EB2S 160/3LA 100A 3p	100		4671883				0,80	1
EB2S 160/3LA 125A 3p	125		4671884				0,80	1
EB2S 160/3LA 160A 3p	160		4671885				0,80	1

ETIBREAK EB2S 160 LA 4p 16kA (с настраиваемой тепловой и фиксир. электромагнитной защитой)

Тип	I_n (A)	Количество полюсов	Код	I_{cu}/I_{cs} 400V (kA)	Тепловая защита	Электромагнитная защита (A)	Вес (кг)	Упаковка (шт.)
EB2S 160/4LA 25A 4p	25	4	4671889	16/8	0,63-1x I_n	фиксированная	1,0	1
EB2S 160/4LA 40A 4p	40		4671890				1,0	1
EB2S 160/4LA 63A 4p	63		4671891				1,0	1
EB2S 160/4LA 80A 4p	80		4671892				1,0	1
EB2S 160/4LA 100A 4p	100		4671893				1,0	1
EB2S 160/4LA 125A 4p	125		4671894				1,0	1
EB2S 160/4LA 160A 4p	160		4671895				1,0	1

ETIBREAK EB2S 160 SA 3p 25kA (с настраиваемой тепловой и фиксир. электромагнитной защитой)

Тип	I_n (A)	Количество полюсов	Код	I_{cu}/I_{cs} 400V (kA)	Тепловая защита	Электромагнитная защита (A)	Вес (кг)	Упаковка (шт.)
EB2S 160/3SA 25A 3p	25	3	4671899	25/13	0,63-1x I_n	фиксированная	0,80	1
EB2S 160/3SA 40A 3p	40		4671900				0,80	1
EB2S 160/3SA 63A 3p	63		4671901				0,80	1
EB2S 160/3SA 80A 3p	80		4671902				0,80	1
EB2S 160/3SA 100A 3p	100		4671903				0,80	1
EB2S 160/3SA 125A 3p	125		4671904				0,80	1
EB2S 160/3SA 160A 3p	160		4671905				0,80	1

ETIBREAK EB2S 160 SA 4p 25kA (с настраиваемой тепловой и фиксир. электромагнитной защитой)

Тип	I_n (A)	Количество полюсов	Код	I_{cu}/I_{cs} 400V (kA)	Тепловая защита	Электромагнитная защита (A)	Вес (кг)	Упаковка (шт.)
EB2S 160/4SA 25A 4p	25	4	4671909	25/13	0,63-1x I_n	фиксированная	1,0	1
EB2S 160/4SA 40A 4p	40		4671910				1,0	1
EB2S 160/4SA 63A 4p	63		4671911				1,0	1
EB2S 160/4SA 80A 4p	80		4671912				1,0	1
EB2S 160/4SA 100A 4p	100		4671913				1,0	1
EB2S 160/4SA 125A 4p	125		4671914				1,0	1
EB2S 160/4SA 160A 4p	160		4671915				1,0	1

ETIBREAK EB2S 160 HA 3p 40kA (с настраиваемой тепловой и фиксир. электромагнитной защитой)

Тип	I_n (A)	Количество полюсов	Код	I_{cu}/I_{cs} 400V (kA)	Тепловая защита	Электромагнитная защита (A)	Вес (кг)	Упаковка (шт.)
EB2S 160/3HA 25A 3p	25	3	4671919	40/20	0,63-1x I_n	фиксированная	0,80	1
EB2S 160/3HA 40A 3p	40		4671920				0,80	1
EB2S 160/3HA 63A 3p	63		4671921				0,80	1
EB2S 160/3HA 80A 3p	80		4671922				0,80	1
EB2S 160/3HA 100A 3p	100		4671923				0,80	1
EB2S 160/3HA 125A 3p	125		4671924				0,80	1
EB2S 160/3HA 160A 3p	160		4671925				0,80	1

ETIBREAK EB2S 160 HA 4p 40kA (с настраиваемой тепловой и фиксир. электромагнитной защитой)

Тип	I_n (A)	Количество полюсов	Код	I_{cu}/I_{cs} 400V (kA)	Тепловая защита	Электромагнитная защита (A)	Вес (кг)	Упаковка (шт.)
EB2S 160/4HA 25A 4p	25	4	4671929	40/20	0,63-1x I_n	фиксированная	1,0	1
EB2S 160/4HA 40A 4p	40		4671930				1,0	1
EB2S 160/4HA 63A 4p	63		4671931				1,0	1
EB2S 160/4HA 80A 4p	80		4671932				1,0	1
EB2S 160/4HA 100A 4p	100		4671933				1,0	1
EB2S 160/4HA 125A 4p	125		4671934				1,0	1
EB2S 160/4HA 160A 4p	160		4671935				1,0	1



Промышленные автоматические выключатели ETIBREAK 2S

ETIBREAK EB2S 250 LF 3р/4р 16kA (с фиксированными настройками защит)

Тип	I_N (A)	Количество полюсов	Код	I_{cu}/I_{cs} 400V (kA)	Тепловая защита	Электромагнитная защита (A)	Вес (кг)	Упаковка (шт.)
EB2S 250/3LF 200A 3р	200	3	4671812	16/8	фиксированная		1,50	1
EB2S 250/3LF 250A 3р	250		4671813				1,50	1
EB2S 250/4LF 200A 4р	200	4671825	1,90				1	
EB2S 250/4LF 250A 4р	250	4671826	1,90				1	

ETIBREAK EB2S 250 SF 3р/4р 25kA (с фиксированными настройками защит)

Тип	I_N (A)	Количество полюсов	Код	I_{cu}/I_{cs} 400V (kA)	Тепловая защита	Электромагнитная защита (A)	Вес (кг)	Упаковка (шт.)
EB2S 250/3SF 200A 3р	200	3	4671838	25/19	фиксированная		1,50	1
EB2S 250/3SF 250A 3р	250		4671839				1,50	1
EB2S 250/4SF 200A 4р	200	4671851	1,90				1	
EB2S 250/4SF 250A 4р	250	4671852	1,90				1	

ETIBREAK EB2S 250 HF 3р/4р 40kA (с фиксированными настройками защит)

Тип	I_N (A)	Количество полюсов	Код	I_{cu}/I_{cs} 400V (kA)	Тепловая защита	Электромагнитная защита (A)	Вес (кг)	Упаковка (шт.)
EB2S 250/3HF 200A 3р	200	3	4671864	40/20	фиксированная		1,50	1
EB2S 250/3HF 250A 3р	250		4671865				1,50	1
EB2S 250/4HF 200A 4р	200	4671877	1,90				1	
EB2S 250/4HF 250A 4р	250	4671878	1,90				1	

ETIBREAK EB2S 250 LA 3р/4р 16kA (с настраиваемой тепловой и электромагнитной защитой)

Тип	I_N (A)	Количество полюсов	Код	I_{cu}/I_{cs} 400V (kA)	Тепловая защита	Электромагнитная защита (A)	Вес (кг)	Упаковка (шт.)
EB2S 250/3LA 200A 3р	200	3	4671887	16/8	0,63-1x I_n	5-11 x I_n	1,50	1
EB2S 250/3LA 250A 3р	250		4671888				1,50	1
EB2S 250/4LA 200A 4р	200	4671897	1,90				1	
EB2S 250/4LA 250A 4р	250	4671898	1,90				1	

ETIBREAK EB2S 250 SA 3р/4р 25kA (с настраиваемой тепловой и электромагнитной защитой)

Тип	I_N (A)	Количество полюсов	Код	I_{cu}/I_{cs} 400V (kA)	Тепловая защита	Электромагнитная защита (A)	Вес (кг)	Упаковка (шт.)
EB2S 250/3SA 200A 3р	200	3	4671907	25/13	0,63-1x I_n	5-11 x I_n	1,50	1
EB2S 250/3SA 250A 3р	250		4671908				1,50	1
EB2S 250/4SA 200A 4р	200	4671917	1,90				1	
EB2S 250/4SA 250A 4р	250	4671918	1,90				1	

ETIBREAK EB2S 250 HA 3р/4р 40kA (с настраиваемой тепловой и электромагнитной защитой)

Тип	I_N (A)	Количество полюсов	Код	I_{cu}/I_{cs} 400V (kA)	Тепловая защита	Электромагнитная защита (A)	Вес (кг)	Упаковка (шт.)
EB2S 250/3HA 200A 3р	200	3	4671927	40/20	0,63-1x I_n	5-11 x I_n	1,50	1
EB2S 250/3HA 250A 3р	250		4671928				1,50	1
EB2S 250/4HA 200A 4р	200	4671937	1,90				1	
EB2S 250/4HA 250A 4р	250	4671938	1,90				1	



Габаритные размеры

ETIBREAK

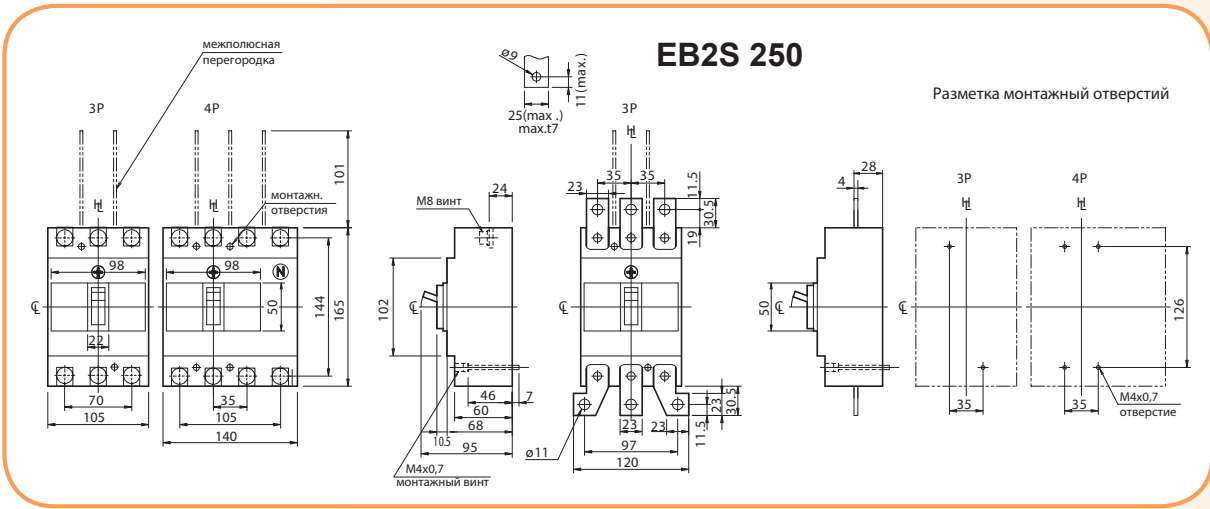
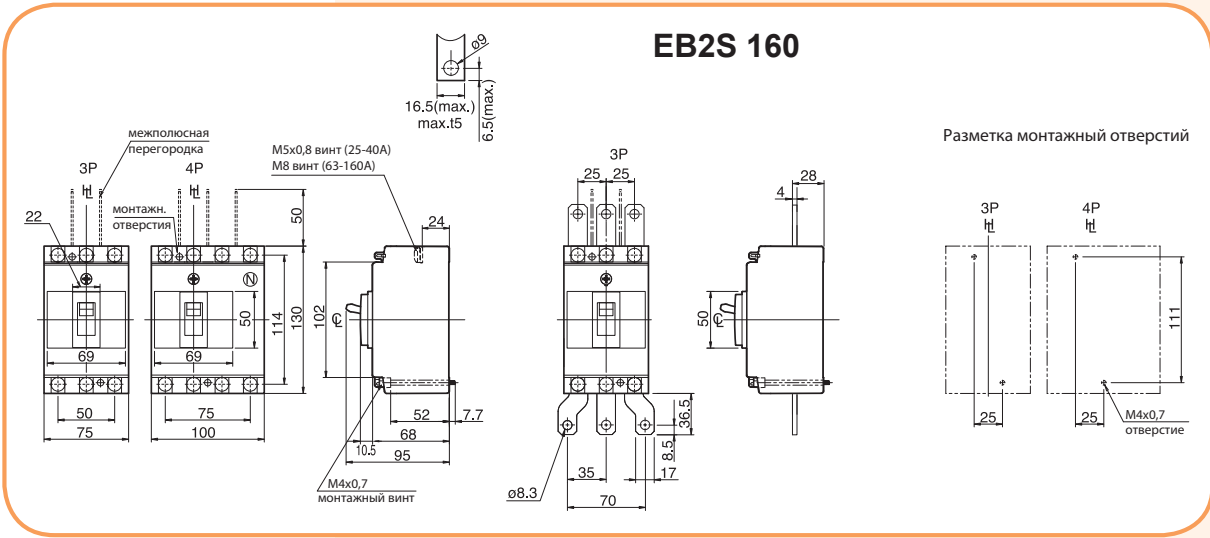

Параметры и габаритные размеры подключаемых элементов

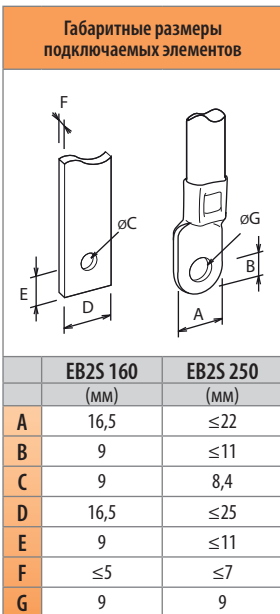

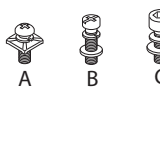
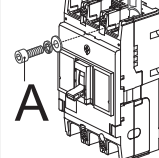
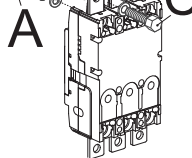
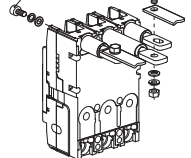
Тип соединительного элемента	Фронтальное подключение			Заднее подключение		
	Под наконечник	С шинными переходниками				
						
		В комплекте с автоматическим выключателем	В комплекте с автоматическим выключателем	В комплекте с шинными переходниками	В комплекте с автоматическим выключателем	В комплекте с шинными переходниками
EB2S 160	16 - 50 A	M5x14 (A) 2,3 ... 3,4 (Hм)	M5x14 (A) 2,3 ... 3,4 (Hм)	M8x22 (C) 11,8 ... 18,6 (Hм)	M5x14 (B) 2,3 ... 2,8 (Hм)	M8x23 (C) 2,3 ... 4,5 (Hм)
	63 - 160 A	M8x14 (B) 4,9 ... 6,9 (Hм)	M8x14 (B) 4,9 ... 6,9 (Hм)	M8x22 (C) 11,8 ... 18,6 (Hм)	M6x18 (C) 7,8 ... 11,8 (Hм)	M8x22 (C) 11,8 ... 18,6 (Hм)
EB2S 250	200 - 250 A	M8x18 (C) 7,8 ... 12,7 (Hм)	M8x18 (C) 7,8 ... 12,7 (Hм)	M10x25 (C) 22,5 ... 37,2 (Hм)	M6x18 (C) 7,8 ... 11,8 (Hм)	M8x25 (C) 11,8 ... 18,6 (Hм)

Внутренние аксессуары

Аксессуары внутренние к выключателям EB2S 160&250

Тип	Код	Наименование	Описание	Количество полюсов	Упаковка (шт.)
PS2S 160&250AF	4671950	Блок контактов состояния АВ	1 перекидной контакт	3р, 4р	1
SS2S 160&250AF	4671951	Блок контактов аварийного состояния АВ	1 перекидной контакт	3р, 4р	1
DA2S 160&250AF AC 200-240V	4671953	Независимый расцепитель AC 200-240V	AC 200-240V	3р, 4р	1
DA2S 160&250AF AC 380-450V	4671954	Независимый расцепитель AC 380-450V	AC 380-450V	3р, 4р	1
DA2S 160&250AF DC 24V	4671955	Независимый расцепитель DC 24V	DC 24V	3р, 4р	1
NA2S 160-250AF AC 200-240V	4671956	Расцепитель минимального напряжения AC 200-240V	AC 200-240V	3р, 4р	1
NA2S 160-250AF AC 380-450V	4671957	Расцепитель минимального напряжения AC 380-450V	AC 380-450V	3р, 4р	1
NA2S 160-250AF DC 24V	4671958	Расцепитель минимального напряжения DC 24V	DC 24V	3р, 4р	1



PS2S 160&250AF



SS2S 160&250AF



DA2S 160&250AF

Внешние аксессуары

Аксессуары внешние к выключателям EB2S 160

Тип	Код	Наименование	Количество полюсов	Упаковка (шт.)
RO2S 160	4671970	Поворотная рукоятка	3р, 4р	1
RO2S 160P	4671971	Выносная поворотная рукоятка	3р, 4р	1
ZB2S 160/3	4671972	Переходник шинный 3р (расширительный)	3р	комплект = 3шт
ZB2S 160/4	4671977	Переходник шинный 4р (расширительный)	4р	комплект = 4шт
IZ2S 160	4671973	Межполюсная перегородка	3р, 4р	1
PR2S 160/3	4671974	Защитная крышка клемм 3р (длинная)	3р	1
PR2S 160/4	4671990	Защитная крышка клемм 4р (длинная)	4р	1
DIN-S 160	4671975	Адаптер крепления на шину TH-35	3р, 4р	1
RC2S 160/3	4671978	Шина для заднего подключения	3р	комплект = 3шт
RC2S 160/4	4671979	Шина для заднего подключения	4р	комплект = 4шт



RO2S



PR2S

Аксессуары внешние к выключателям EB2S 250

Тип	Код	Наименование	Количество полюсов	Упаковка (шт.)
M02S 250 AC230-240V	4671980	Мотор-привод	3р, 4р	1
M02S 250 DC24V	4671981	Мотор-привод	3р, 4р	1
RO2S 250	4671982	Поворотная рукоятка	3р, 4р	1
RO2S 250P	4671983	Выносная поворотная рукоятка	3р, 4р	1
ZB2S 250/3	4671984	Переходник шинный 3р (расширительный)	3р	комплект = 3шт
ZB2S 250/4	4671995	Переходник шинный 4р (расширительный)	4р	комплект = 4шт
IZ2S 250	4671985	Межполюсная перегородка	3р, 4р	1
PR2S 250/3	4671986	Защитная крышка клемм 3р (короткая)	3р	1
PR2S 250/4	4672000	Защитная крышка клемм 4р (короткая)	4р	1
RC2S 250/3	4671996	Шина для заднего подключения	3р	комплект = 3шт
RC2S 250/4	4671997	Шина для заднего подключения	4р	комплект = 4шт



DIN-S



M02S

Технические характеристики EB2S 160

Параметры	Обозначение	ед.изм	условие	EB2S 160LF	EB2S 160SF	EB2S 160HF	EB2S 160LA	EB2S 160SA	EB2S 160HA
Тип				160LF	160SF	160HF	160LA	160SA	160HA
Количество полюсов				3, 4					
Номинальный ток	I_n	(A)	50°C	16, 20, 25, 32, 40, 50, 63, 80, 100, 125, 160			25, 40, 63, 80, 100, 125, 160		
Электрические характеристики									
Номинальное напряжение изоляции	U_i	(V)		690	690	690	690	690	690
Импульсное напряжение изоляции	U_{imp}	(kV)		8	8	8	8	8	8
Максимальная отключающая способность (IEC, JIS, AS/NZS)	I_{cu}	(kA)	690V AC	-	-	6	-	-	6
			525V AC	6	7.5	10	6	7.5	10
			440V AC	10	15	25	10	15	25
			380/400/415V AC	16	25	40	16	25	40
			240V AC	25	35	50	25	35	50
Номинальная отключающая способность (IEC, JIS, AS/NZS)	I_{cs}	(kA)	250V DC	13	20	25	13	20	25
			690V AC	-	-	3	-	-	3
			525V AC	3	4	7.5	3	4	7.5
			440V AC	5	7.5	13	5	7.5	13
			380/400/415V AC	8	13	20	8	13	20
240V AC	13	18	25	13	18	25			
250V DC	7	10	13	7	10	13			
Защиты									
Фиксированная тепловая и электромагнитная				да	да	да	-	-	-
Настраиваемая тепловая, фиксированная электромагнитная				-	-	-	да	да	да
Настраиваемая тепловая, настраиваемая электромагнитная				-	-	-	-	-	-
Категория оборудования				A	A	A	A	A	A
Габаритные размеры									
	h - высота (b)	(mm)	3p, 4p	130	130	130	130	130	130
	w - ширина (a)	(mm)	3 p	75	75	75	75	75	75
	w - ширина (a)	(mm)	4 p	100	100	100	100	100	100
	глубина (c)	(mm)	3p, 4p	68	68	68	68	68	68
	глубина (d)	(mm)	3p, 4p	93	93	93	93	93	93
	высота лицевой панели (e)	(mm)	3p, 4p	45	45	45	45	45	45
Вес									
		(kg)	3 p	0.8					
			4 p	1.0					
Режим работы									
Прямое включение				да	да	да	да	да	да
Кнопка сброса				да	да	да	да	да	да
Ресурс	Электрический		415V	10 000					
	Механический			20 000					
Стандарты				IEC 60947-2, EN 60947-2					

Технические характеристики EB2S 250

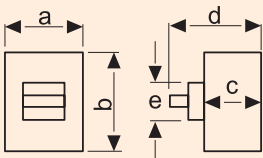
Параметры	Обозначение	ед.изм	условие	EB2S	EB2S	EB2S	EB2S	EB2S	EB2S
Тип				250LF	250SF	250HF	250LA	250SA	250HA
Количество полюсов				3, 4					
Номинальный ток	I_n	(A)	50°C	200, 250					
Электрические характеристики									
Номинальное напряжение изоляции	U_i	(V)		690	690	690	690	800	800
Импульсное напряжение изоляции	U_{imp}	(kV)		8	8	8	8	8	8
Максимальная отключающая способность (IEC, JIS, AS/NZS)	I_{cu}	(kA)	690V AC	-	-	4	-	-	4
			525V AC	6	7.5	25	6	7.5	10
			440V AC	10	15	30	10	15	30
			380/400/415V AC	16	25	40	16	25	40
			240V AC	25	35	43	25	35	85
Номинальная отключающая способность (IEC, JIS, AS/NZS)	I_{cs}	(kA)	250V DC	13	15	20	13	15	25
			690V AC	-	-	4	-	-	2
			525V AC	3	6	13	3	6	7.5
			440V AC	5	12	1	5	12	15
			380/400/415V AC	8	19	20	8	19	20
240V AC	13	27	43	13	27	43			
250V DC	7	12	20	7	12	13			
Защиты									
Фиксированная тепловая и электромагнитная				да	да	да	-	-	-
Настраиваемая тепловая, фиксированная электромагнитная				-	-	-	-	-	-
Настраиваемая тепловая, настраиваемая электромагнитная				-	-	-	да	да	да
Категория оборудования				A	A	A	A	A	A
Габаритные размеры									
	h - высота (b)	(mm)	3р, 4р	165	165	165	165	165	165
	w - ширина (a)	(mm)	3 р	105	105	105	105	105	105
	w - ширина (a)	(mm)	4 р	140	140	140	140	140	140
	глубина (c)	(mm)	3р, 4р	68	68	68	68	68	68
	глубина (d)	(mm)	3р, 4р	95	95	95	95	95	95
	высота лицевой панели (e)	(mm)	3р, 4р	45	45	45	45	45	45
Вес									
		(kg)	3 р	1.5					
			4 р	1.9					
Режим работы									
Прямое включение				да	да		да		
Кнопка сброса				да	да		да		
Ресурс	Электрический		415V	6 000					
	Механический			18 000					
Стандарты				IEC 60947-2, EN 60947-2					

Токо-временные характеристики I-t

EB2S 160 LF, SF, HF

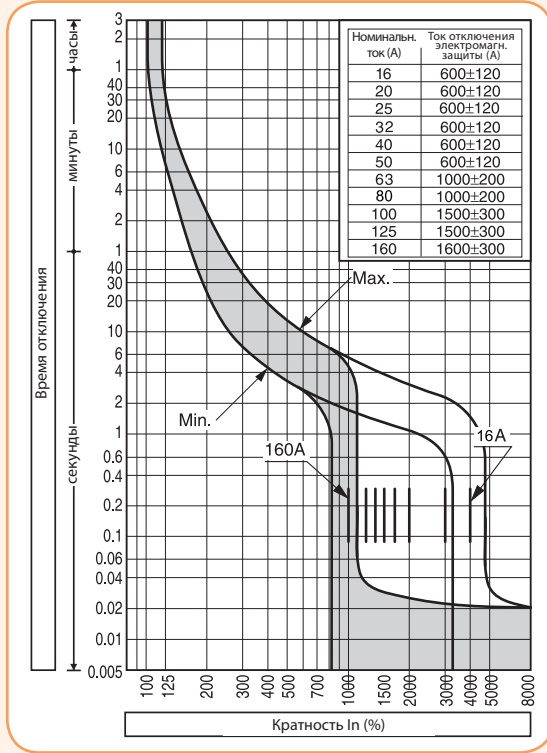

EB2S 160 LA, SA, HA

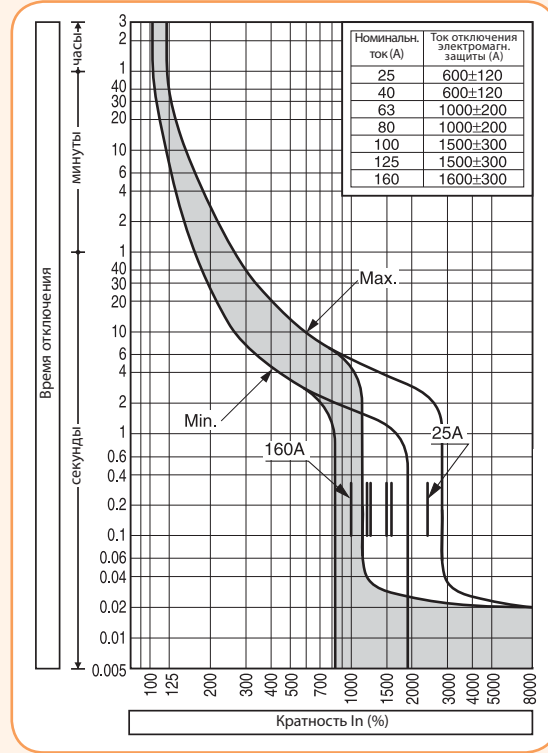

Зависимость тока от температуры (авт.выкл. откалиброваны при 50 °С)

In (A)	I (A)			
	50 °С	55 °С	60 °С	65 °С
16	16	15	14	13
20	20	19	18	17
25	25	24	24	23
32	32	30	28	27
40	40	39	37	36
50	50	48	47	45
63	63	61	59	57
80	80	77	73	70
100	100	97	94	91
125	125	122	118	115
160	160	156	152	149

Зависимость тока от температуры (авт.выкл. откалиброваны при 50 °С)

In (A)	I (A)			
	50 °С	55 °С	60 °С	65 °С
25	25	24	24	23
40	40	39	37	36
63	63	61	59	57
80	80	77	73	70
100	100	97	94	91
125	125	122	118	115
160	160	156	152	149

EB2S 250 LF, SF, HF

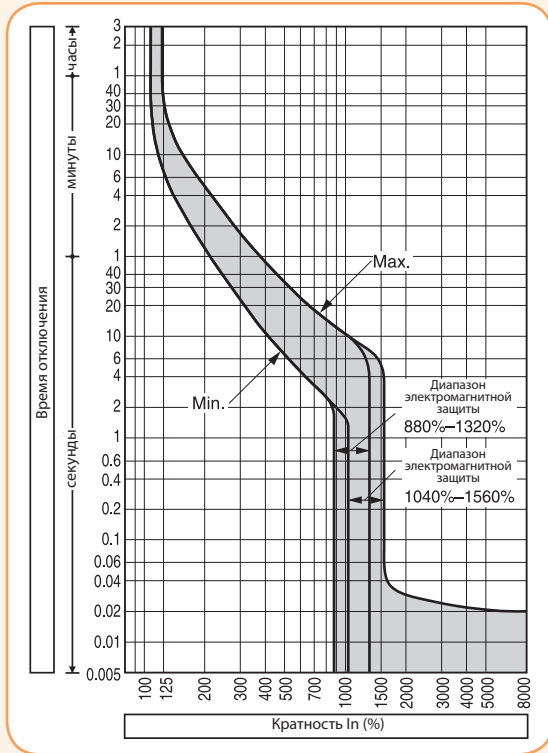

Зависимость тока от температуры (авт.выкл. откалиброваны при 50°С)

In (A)	50°С	55°С	60°С	65°С
200	200	194	189	184
250	250	243	236	229

EB2S 250 LA, SA, HA

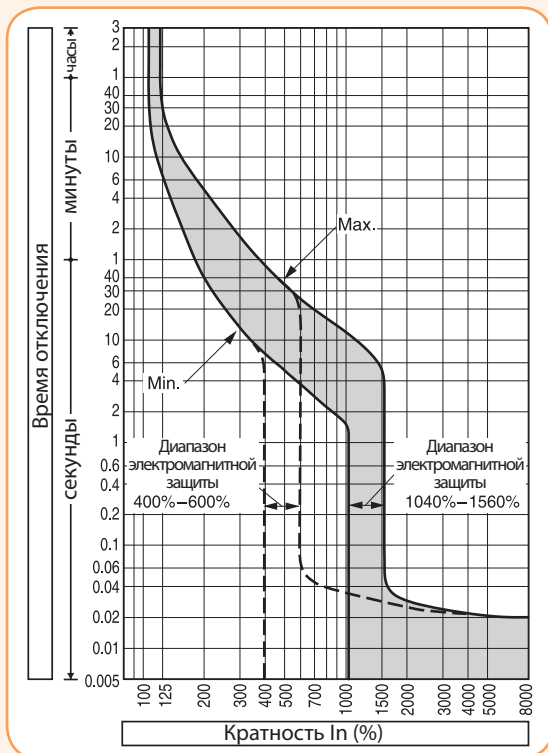

200 А

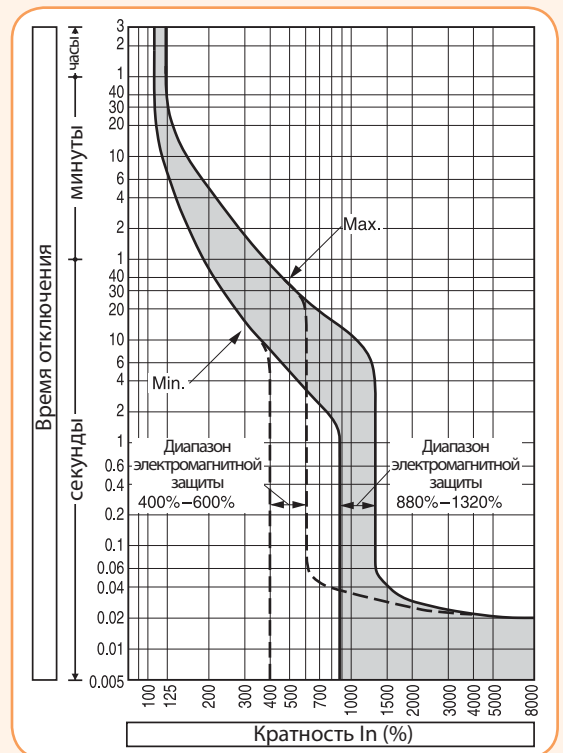

250 А

Зависимость тока от температуры (авт.выкл. откалиброваны при 50°С)

In (A)	50°С	55°С	60°С	65°С
200	200	195	189	183
250	250	243	236	229

Внутренние аксессуары

Варианты установки

Габарит (тип):
EB2S 160

Габарит (тип):
EB2S 250

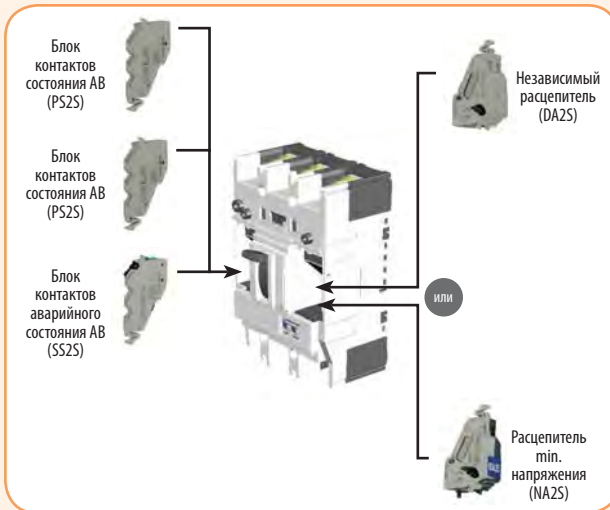
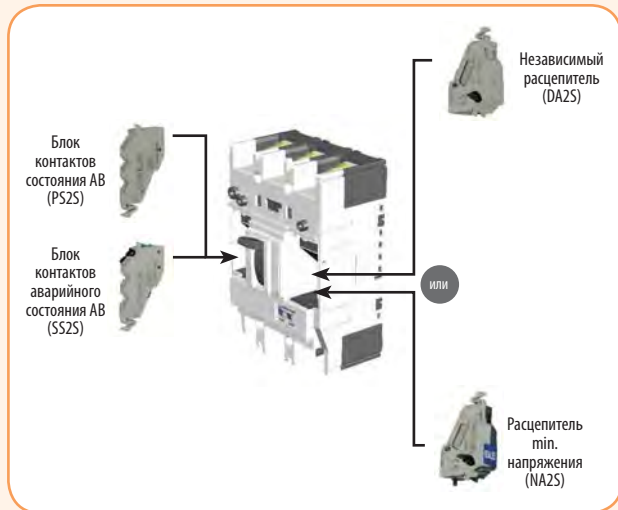

Блок контактов состояния АВ (PS2S)

Характеристики блок контактов состояния АВ (PS2S)

Напряжение (V)	AC (A)		DC (A)	
	Активная нагрузка	Индуктивная нагрузка	Активная нагрузка	Индуктивная нагрузка
480	-	-	-	-
250	3	2	0.4	0.05
125	3	2	3	2

Индуктивная нагрузка для коэффициента мощности не менее 0,4 и t_{const} не более 7 мс.

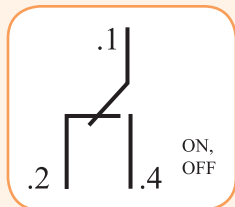

Схема, функция

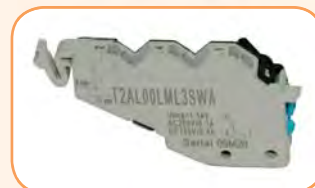

Блок контактов аварийного состояния АВ (SS2S)

Характеристики блок контактов аварийного состояния АВ (SS2S)

Напряжение (V)	AC (A)		DC (A)	
	Активная нагрузка	Индуктивная нагрузка	Активная нагрузка	Индуктивная нагрузка
480	-	-	-	-
250	3	2	0.4	0.05
125	3	2	3	2

Индуктивная нагрузка для коэффициента мощности не менее 0,4 и t_{const} не более 7 мс.

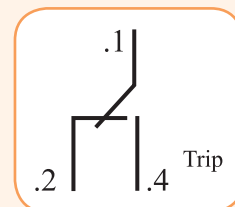

Схема, функция

Архангельск (8182)63-90-72
Астана (7172)727-132
Астрахань (8512)99-46-04
Барнаул (3852)73-04-60
Белгород (4722)40-23-64
Брянск (4832)59-03-52
Владивосток (423)249-28-31
Волгоград (844)278-03-48
Вологда (8172)26-41-59
Воронеж (473)204-51-73
Екатеринбург (343)384-55-89

Иваново (4932)77-34-06
Ижевск (3412)26-03-58
Казань (843)206-01-48
Калининград (4012)72-03-81
Калуга (4842)92-23-67
Кемерово (3842)65-04-62
Киров (8332)68-02-04
Краснодар (861)203-40-90
Красноярск (391)204-63-61
Курск (4712)77-13-04
Липецк (4742)52-20-81

Магнитогорск (3519)55-03-13
Москва (495)268-04-70
Мурманск (8152)59-64-93
Набережные Челны (8552)20-53-41
Нижний Новгород (831)429-08-12
Новокузнецк (3843)20-46-81
Новосибирск (383)227-86-73
Омск (3812)21-46-40
Орел (4862)44-53-42
Оренбург (3532)37-68-04
Пенза (8412)22-31-16

Пермь (342)205-81-47
Ростов-на-Дону (863)308-18-15
Рязань (4912)46-61-64
Самара (846)206-03-16
Санкт-Петербург (812)309-46-40
Саратов (845)249-38-78
Севастополь (8692)22-31-93
Симферополь (3652)67-13-56
Смоленск (4812)29-41-54
Сочи (862)225-72-31
Ставрополь (8652)20-65-13

Сургут (3462)77-98-35
Тверь (4822)63-31-35
Томск (3822)98-41-53
Тула (4872)74-02-29
Тюмень (3452)66-21-18
Ульяновск (8422)24-23-59
Уфа (347)229-48-12
Хабаровск (4212)92-98-04
Челябинск (351)202-03-61
Череповец (8202)49-02-64
Ярославль (4852)69-52-93

Киргизия (996)312-96-26-47 Казахстан (772)734-952-31 Таджикистан (992)427-82-92-69

<http://eti.nt-rt.ru/> || edt@nt-rt.ru